

A large, semi-transparent watermark of the letter 'A' is positioned diagonally across the entire page, from the top-left to the bottom-right. The background is a dark grey with a subtle geometric pattern of triangles.

BLASS

Vamos fazer diferente?



A BLASS NÃO NASCEU PARA SEGUIR TENDÊNCIAS, NASCEU PARA CRIÁ-LAS!

A Blass não apenas segue as tendências, ela as cria! Fundada em 2000 em Caxias do Sul e posteriormente, em 2014, realocada para Flores da Cunha, a Blass Componentes se estabeleceu em um novo pavilhão, ampliado e equipado com tecnologia de ponta.

Em 2016, marcamos presença com o lançamento da linha de luminárias, seguida pela introdução da linha decorativa em 2020. Em nossa jornada, destacamo-nos por não apenas acompanhar, mas por antecipar as necessidades do mercado.

Para manter-se à frente, é imperativo fazer a diferença. Seja iluminando seus móveis ou transformando ambientes, cada projeto requer um toque criativo e produtos de qualidade para garantir uma estrutura confiável e acabamento impecável.

Na Blass, oferecemos uma ampla variedade de componentes, iluminação e uma linha decorativa que proporcionam transformação de ambientes de maneira descomplicada. Por que não contar com uma empresa que concentra, em um único lugar, todos os elementos necessários para seu projeto?

Estar sempre à frente para nós significa estar presente em todos os estados do Brasil. Nossa vontade de fazer a diferença é proporcional à extensão do país. Independentemente de sua localização, estaremos lá para tornar seu projeto verdadeiramente único.

BLASS

COM

PO

NEN

TES



SUPORTES REGULÁVEIS





PARA PRATELEIRAS EM MADEIRA OU VIDRO



Distância de fixação entre os suportes de aproximadamente 400mm.



201
TUCANO em polímero
TUCANO em zamac

-  Branco
-  Cromado
-  Prata alumínio
-  Preto

ZAMAC

Modelo	Medidas (mm)							Sust. (kg)
	A	B	C	D	E	Abertura	Prof.	
201PP	40,5	16,0	23,3	23,3	33,5	2 a 17	100	7
201P	45,6	23,0	24,5	30,1	46,8	2 a 24	150	10
201M	70,1	23,0	24,5	29,7	47,4	4 a 25	200	15
201G	118	40,2	40,3	44,1	71,8	4 a 34	300	20

POLÍMERO

Modelo	Medidas (mm)							Sust. (kg)
	A	B	C	D	E	Abertura	Prof.	
201M ABS	70,1	23,0	24,5	29,7	47,4	4 a 25	200	7
201G ABS	118	40,2	40,3	44,1	71,8	4 a 34	300	10

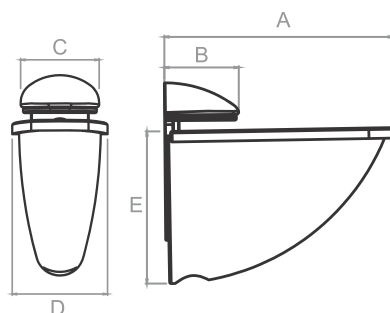



201 PP-BRC	Suporte regulável PP branco
201 PP-CRB	Suporte regulável PP cromado
201 PP-PAL	Suporte regulável PP prata alumínio
201 PP-PRT	Suporte regulável PP preto

201 P-BRC	Suporte regulável pequeno branco
201 P-CRB	Suporte regulável pequeno cromado
201 P-PAL	Suporte regulável pequeno prata alumínio
201 P-PRT	Suporte regulável pequeno preto



201 M-BRC	Suporte regulável médio branco
201 M-CRB	Suporte regulável médio cromado
201 M-PAL	Suporte regulável médio prata alumínio
201 M-PRT	Suporte regulável médio preto

201 G-BRC	Suporte regulável grande branco
201 G-CRB	Suporte regulável grande cromado
201 G-PAL	Suporte regulável grande prata alumínio
201 G-PRT	Suporte regulável grande preto



201 M/P-BRC	Suporte regulável plástico médio branco
201 M/P-CRB	Suporte regulável plástico médio cromado
201 M/P-PAL	Suporte regulável plástico médio prata alumínio
201 M/P-PRT	Suporte regulável plástico médio preto

201 G/P-BRC	Suporte regulável plástico grande branco
201 G/P-CRB	Suporte regulável plástico grande cromado
201 G/P-PAL	Suporte regulável plástico grande prata alumínio
201 G/P-PRT	Suporte regulável plástico grande preto

204

PELICANO em zamac
com haste em alumínio

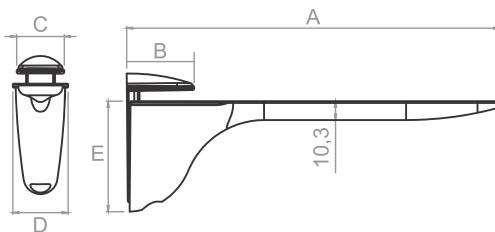

- Branco
- Cromado
- Prata alumínio
- Preto

Modelo	Medidas (mm)						Abertura	Prof.	Sust. (kg)
	A	B	C	D	E				
204	200	35,5	25,9	30	60	6 a 38	300	20	



204-BRC	Suporte regulável branco
204-CRB	Suporte regulável cromado
204-PAL	Suporte regulável prata alumínio
204-PRT	Suporte regulável preto

205

FLAMINGO em zamac
com haste em alumínio

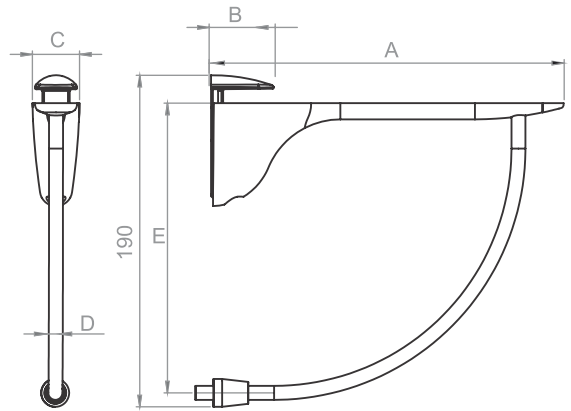

-  Branco
-  Cromado
-  Prata alumínio
-  Preto

Modelo	Medidas (mm)							Sust. (kg)
	A	B	C	D	E	Abertura	Prof.	
205	201	36,5	27,0	Ø8	166	6 a 38	300	20



- 205-BRC Suporte regulável flamingo branco
- 205-CRB Suporte regulável flamingo cromado
- 205-PAL Suporte regulável flamingo prata alumínio
- 205-PRT Suporte regulável flamingo preto



206

GARÇA em zamac

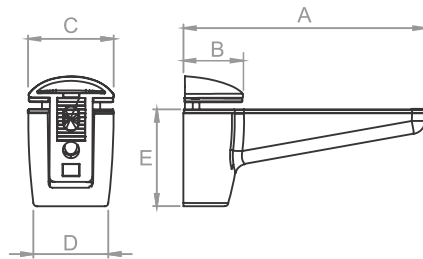

-  Branco
-  Cromado
-  Prata alumínio
-  Preto

Modelo	Medidas (mm)							Sust. (kg)
	A	B	C	D	E	Abertura	Prof.	
206	65	15,95	23	20,15	26	3 a 15	200	7



- 206-BRC Suporte regulável garça branco
- 206-CRB Suporte regulável garça cromado
- 206-PAL Suporte regulável garça prata alumínio
- 206-PRT Suporte regulável garça preto



208

ÁGUIA em polímero

. A granel não acompanha parafuso e bucha.

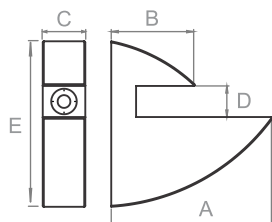

Modelo	Medidas (mm)							Sust. (kg)
	A	B	C	D	E	Abertura	Prof.	
208-6	30,0	21,5	18,3	5,8	59,0	5,8	100	4
208-8	30,0	21,5	18,3	7,8	50,9	7,8	100	4
208-15	75,00	38,8	20,0	14,6	77,8	14,6	200	8



208-6BRC	Suporte água 6mm - branco
208-6BRC/GRA	Suporte água 6mm - branco - granel
208-6CNZ	Suporte água 6mm - pigmentado cinza
208-6CNZ/GRA	Suporte água 6mm - cinza - granel
208-6CRB	Suporte água 6mm - cromado
208-6CRB/GRA	Suporte água 6mm - cromado - granel
208-6PRT	Suporte água 6mm - pigmentado preto
208-6PRT/GRA	Suporte água 6mm - pigmentado preto - granel



208-8BRC	Suporte água 8mm - pigmentado branco
208-8BRC/GRA	Suporte água 8mm - pigmentado branco - granel
208-8CRB	Suporte água 8mm - cromado
208-8CRB/GRA	Suporte água 8mm - cromado - granel
208-8CNZ	Suporte água 8mm - pigmentado cinza
208-8CNZ/GRA	Suporte água 8mm - cinza - granel
208-8PRT	Suporte água 8mm - pigmentado preto
208-8PRT/GRA	Suporte água 8mm - pigmentado preto - granel



208-15BRC	Suporte água 15mm - pigmentado branco
208-15BRC/GRA	Suporte água 15mm - pigmentado branco - granel
208-15CRB	Suporte água 15mm - cromado
208-15CRB/GRA	Suporte água 15mm - cromado - granel
208-15CNZ	Suporte água 15mm - pigmentado cinza
208-15CNZ/GRA	Suporte água 15mm - pigmentado cinza - granel
208-15PRT	Suporte água 15mm - pigmentado preto
208-15PRT/GRA	Suporte água 15mm - pigmentado preto - granel

SUportes Fixos

PARA PRATELEIRAS EM MADEIRA OU VIDRO



412

MÃO FRANCESA em aço

Acabamentos: branco e preto

200mm, 250mm e 300mm

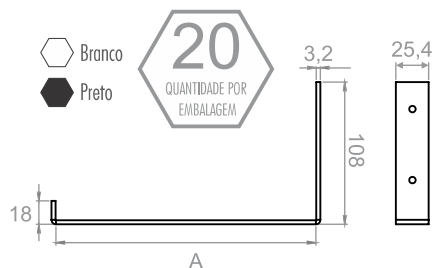

Modelo	A (mm)	2 peças sustentam
412-200	200	12kg
412-250	250	20kg
412-300	300	25kg

- 412-20BRC Mão francesa de aço - 20cm branca
- 412-20PRT Mão francesa de aço - 20cm preta
- 412-25BRC Mão francesa de aço - 25cm branca
- 412-25PRT Mão francesa de aço - 25cm preta
- 412-30BRC Mão francesa de aço - 30cm branco
- 412-30PRT Mão francesa de aço - 30cm preta

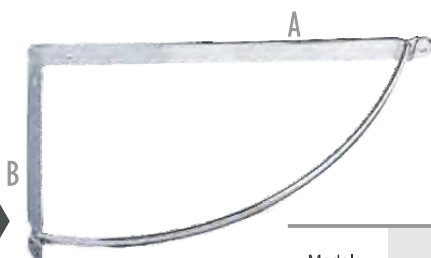

401

MÃO FRANCESA em aço

- Cromado
- Preto



Modelo	Medidas (mm)		
	A	B	Prof.
401-20x20	194	194	300
401-30x20	298	194	400

- 401-20x20CRB Mão francesa fixa 200x200mm cromada
- 401-20x20PRT Mão francesa fixa 200x200mm preta
- 401-30x20CRB Mão francesa fixa 300x200mm cromada
- 401-30x20PRT Mão francesa fixa 300x200mm preta

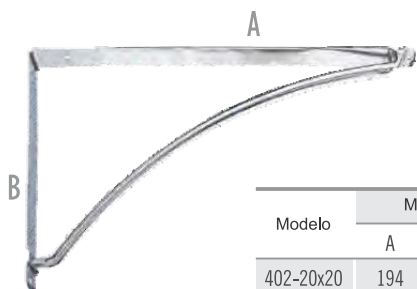

402

MÃO FRANCESA INVERSA em aço

- Cromado
- Preto



Modelo	Medidas (mm)		
	A	B	Prof.
402-20x20	194	194	300
402-30x20	298	194	400

- 402-20x20CRB Mão francesa inversa 200x200mm cromada
- 402-20x20PRT Mão francesa inversa 200x200mm preta
- 402-30x20CRB Mão francesa inversa 300x200mm cromada
- 402-30x20PRT Mão francesa inversa 300x200mm preta

SUPORTES FENDA

PARA PRATELEIRAS EM MADEIRA OU VIDRO



Para outros acabamentos consulte o nosso Comercial.



. A granel não acompanha bucha e parafuso de fixação, somente acompanha o parafuso de ajuste.

-  Cromado
-  Prata alumínio
-  Preto



TABELA DE MEDIDAS

MODELO	A	B	C
101-4	4,5	16,4	13,6
101-6	6,4	17,3	15
101-8	8,4	17,3	15
101-10	10,6	19,3	15
101-12	12,5	21,9	19,9
101-15	16,45	28,35	24,5
101-20	20,5	32,5	30,25
101MA-6	6,5	17,7	17,75
101MA-8	8,46	18	17,5
101MA-10	10,4	20	18
101P-4	4,5	16,2	13,6
101P-6	6,5	20,4	21,5
101P-8	8,35	20,7	21,75
102	8	22	13
103-6	6,6	14,1	16,5
103-8	8,4	15,6	16,5
103-10	10,5	17,5	16,5
104-6	6,7	19,1	32
104-8	8,7	19,1	32
104-10	10,2	19,1	32
202-CRB	3 a 8	22,8	19,25



101 Fenda em zamac

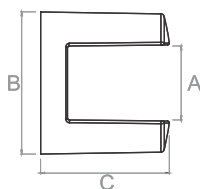

101-4CRB	Suporte fenda 4 mm cromado
101-4PRT	Suporte fenda 4 mm preto
101-4PAL	Suporte fenda 4 mm prata alumínio
101-4CRB/GRA	Suporte fenda 4 mm cromado - granel
101-4PRT/GRA	Suporte fenda 4 mm preto - granel
101-4PAL/GRA	Suporte fenda 4 mm prata alumínio - granel

101-6CRB	Suporte fenda 6 mm cromado
101-6PRT	Suporte fenda 6 mm preto
101-6PAL	Suporte fenda 6 mm prata alumínio
101-6CRB/GRA	Suporte fenda 6 mm cromado - granel
101-6PRT/GRA	Suporte fenda 6 mm preto - granel
101-6PAL/GRA	Suporte fenda 6 mm prata alumínio - granel

101-8CRB	Suporte fenda 8 mm cromado
101-8PRT	Suporte fenda 8 mm preto
101-8PAL	Suporte fenda 8 mm prata alumínio
101-8CRB/GRA	Suporte fenda 8 mm cromado - granel
101-8PRT/GRA	Suporte fenda 8 mm preto granel
101-8PAL/GRA	Suporte fenda 8 mm prata alumínio - granel

101-10CRB	Suporte fenda 10 mm cromado
101-10PRT	Suporte fenda 10 mm preto
101-10PAL	Suporte fenda 10 mm prata alumínio
101-10CRB/GRA	Suporte fenda 10 mm cromado - granel
101-10PRT/GRA	Suporte fenda 10 mm preto - granel
101-10PAL/GRA	Suporte fenda 10 mm prata alumínio - granel

101-12CRB	Suporte fenda 12 mm cromado
101-12PRT	Suporte fenda 12 mm preto
101-12PAL	Suporte fenda 12 mm prata alumínio
101-12CRB/GRA	Suporte fenda 12 mm cromado - granel
101-12PRT/GRA	Suporte fenda 12 mm preto - granel
101-12PAL/GRA	Suporte fenda 12 mm prata alumínio - granel

101-15CRB	Suporte fenda 15 mm cromado
101-15PRT	Suporte fenda 15 mm preto
101-15PAL	Suporte fenda 15 mm prata alumínio
101-15CRB/GRA	Suporte fenda 15 mm cromado - granel
101-15PRT/GRA	Suporte fenda 15 mm preto - granel
101-15PAL/GRA	Suporte fenda 15 mm prata alumínio - granel

101-20CRB	Suporte fenda 20 mm cromado
101-20PRT	Suporte fenda 20 mm preto
101-20PAL	Suporte fenda 20 mm prata alumínio
101-20CRB/GRA	Suporte fenda 20 mm cromado - granel
101-20PRT/GRA	Suporte fenda 20 mm preto - granel
101-20PAL/GRA	Suporte fenda 20 mm prata alumínio - granel



101P Fenda em polímero



101P-4CRB	Suporte fenda plástico 4 mm cromado
101P-4PRT	Suporte fenda plástico 4 mm preto
101P-4PAL	Suporte fenda plástico 4 mm prata alumínio
101P-4CRB/GRA	Suporte fenda plástico 4 mm cromado - granel
101P-4PRT/GRA	Suporte fenda plástico 4 mm preto - granel
101P-4PAL/GRA	Suporte fenda plástico 4 mm prata alumínio - granel

101P-8CRB	Suporte fenda plástico 8 mm cromado
101P-8PRT	Suporte fenda plástico 8 mm preto
101P-8PAL	Suporte fenda plástico 8 mm prata alumínio
101P-8CRB/GRA	Suporte fenda plástico 8 mm cromado - granel
101P-8PRT/GRA	Suporte fenda plástico 8 mm preto - granel
101P-8PAL/GRA	Suporte fenda plástico 8 mm prata alumínio - granel

101P-6CRB	Suporte fenda plástico 6 mm cromado
101P-6PRT	Suporte fenda plástico 6 mm preto
101P-6PAL	Suporte fenda plástico 6 mm prata alumínio
101P-6CRB/GRA	Suporte fenda plástico 6 mm prata alumínio - granel
101P-6PRT/GRA	Suporte fenda plástico 6 mm preto - granel
101P-6PAL/GRA	Suporte fenda plástico 6 mm cromado - granel



102 Fenda em zamac



102-CRB	Suporte fenda triangular 6/8mm cromado
102-PRT	Suporte fenda triangular 6/8mm preto
102-PAL	Suporte fenda triangular 6/8mm prata alumínio
102-CRB/GRA	Suporte fenda triangular 6/8mm cromado - granel
102-PRT/GRA	Suporte fenda triangular 6/8mm preto - granel
102-PAL/GRA	Suporte fenda triangular 6/8mm prata alumínio - granel



202-CRB Fenda smart em zamac



202-CRB	Suporte regulável 202 zamac - cromado
202-PAL	Suporte regulável 202 zamac - prata alumínio
202-PRT	Suporte regulável 202 zamac - preto
202-CRB/GRA	Suporte regulável 202 zamac - cromado - granel
202-PAL/GRA	Suporte regulável 202 zamac - prata alumínio - granel
202-PRT/GRA	Suporte regulável 202 zamac - preto - granel



103

Fenda quadrada em zamac



103-6CRB	Suporte fenda quadrado 6mm cromado
103-6PRT	Suporte fenda quadrado 6mm preto
103-6PAL	Suporte fenda quadrado 6mm prata alumínio
103-6CRB/GRA	Suporte fenda quadrado 6mm cromado - granel
103-6PRT/GRA	Suporte fenda quadrado 6mm preto - granel
103-6PAL/GRA	Suporte fenda quadrado 6mm prata alumínio - granel

103-8CRB	Suporte fenda quadrado 8mm cromado
103-8PRT	Suporte fenda quadrado 8mm preto
103-8PAL	Suporte fenda quadrado 8mm prata alumínio
103-8CRB/GRA	Suporte fenda quadrado 8mm cromado - granel
103-8PRT/GRA	Suporte fenda quadrado 8mm preto - granel
103-8PAL/GRA	Suporte fenda quadrado 8mm prata alumínio - granel

103-10CRB	Suporte fenda quadrado 10mm cromado
103-10PRT	Suporte fenda quadrado 10mm preto
103-10PAL	Suporte fenda quadrado 10mm prata alumínio
103-10CRB/GRA	Suporte fenda quadrado 10mm cromado - granel
103-10PRT/GRA	Suporte fenda quadrado 10mm preto - granel
103-10PAL/GRA	Suporte fenda quadrado 10mm prata alumínio - granel



104

Fenda alongado em zamac



104-6CRB	Suporte fenda alongado 6mm cromado
104-6PRT	Suporte fenda alongado 6mm preto
104-6PAL	Suporte fenda alongado 6mm prata alumínio
104-6CRB/GRA	Suporte fenda alongado 6mm cromado - granel
104-6PRT/GRA	Suporte fenda alongado 6mm preto - granel
104-6PAL/GRA	Suporte fenda alongado 6mm prata alumínio - granel

104-8CRB	Suporte fenda alongado 8mm cromado
104-8PRT	Suporte fenda alongado 8mm preto
104-8PAL	Suporte fenda alongado 8mm prata alumínio
104-8CRB/GRA	Suporte fenda alongado 8mm cromado - granel
104-8PRT/GRA	Suporte fenda alongado 8mm preto - granel
104-8PAL/GRA	Suporte fenda alongado 8mm prata alumínio - granel

104-10CRB	Suporte fenda alongado 10mm cromado
104-10PRT	Suporte fenda alongado 10mm preto
104-10PAL	Suporte fenda alongado 10mm prata alumínio
104-10CRB/GRA	Suporte fenda alongado 10mm cromado - granel
104-10PRT/GRA	Suporte fenda alongado 10mm preto - granel
104-10PAL/GRA	Suporte fenda alongado 10mm prata alumínio - granel

SUPORTES INVISÍVEIS

PARA PRATELEIRAS EM MADEIRA



250 . 251

Suporte invisível em aço galvanizado

250 - furo Ø13mm

251 - furo Ø16mm

. 3 peças sustentam máximo 20kg

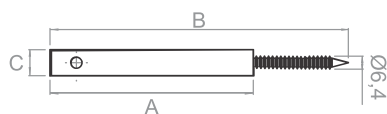

Modelo	Medidas (mm)			
	A	B	C	Prof.
250	100	146	Ø12,7	250
251	110	146	Ø16	300



50

QUANTIDADE POR
EMBALAGEM

250/GRA Suporte invisível p/prateleira 12,7x146mm - granel



40

QUANTIDADE POR
EMBALAGEM

251/GRA Suporte invisível p/prateleira 16x156mm - granel

BLASS



253 . 254

Suporte invisível em aço galvanizado e polipropileno, acabamento preto

- . Furo Ø14mm
- . 3 peças sustentam máximo 20kg - modelo 253
- . 3 peças sustentam máximo 30kg - modelo 254

Medidas (mm)	
Modelo	A
253	147
254	212

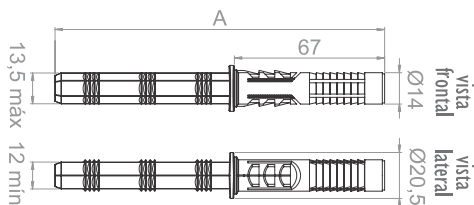

253/GRA Suporte invisível universal 13,5x147mm - granel

254/GRA Suporte invisível universal 13,5x212mm - granel



255

Suporte invisível em zinco

- . Furo Ø10mm
- . 3 peças sustentam máximo 15kg

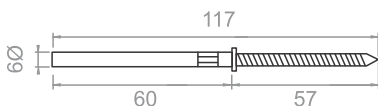

255/GRA Suporte invisível para prateleira 6x117mm - zincado branco - granel



256

Suporte invisível em aço galvanizado

- . Furo Ø10mm
- . 3 peças sustentam máximo 30kg

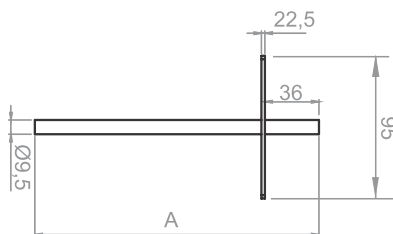

Modelo	A (mm)
256-189	189
256-239	239
256-289	289
256-339	339
256-389	389
256-439	439



256-189/GRA Suporte invisível mod.256 189mm zincado amarelo - granel

256-239/GRA Suporte invisível mod.256 239mm zincado amarelo - granel

256-289/GRA Suporte invisível mod.256 289mm zincado amarelo - granel

256-339/GRA Suporte invisível mod.256 339mm zincado amarelo - granel

256-389/GRA Suporte invisível mod.256 389mm zincado amarelo - granel

256-439/GRA Suporte invisível mod.256 439mm zincado amarelo - granel

FIXAÇÃO

E ACABAMENTOS PARA VIDROS



Acabamento: cromado. Para outros acabamentos consulte o nosso Comercial.

610-ABS . 610-ZAMAC

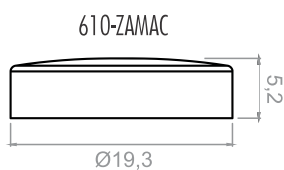
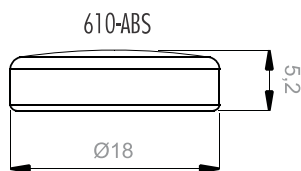

610R . 610ABS

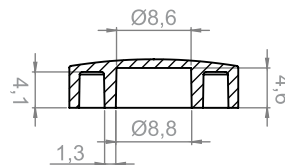

ABS	610-ABS/CRB	Acab.p/espelho ABS cab.chata, cromada, arruela 4mm
	610-ABS/CRB/GRA	Acab.p/espelho ABS cab.chata, cromada, arruela 4mm - granel
	610R-ABS/CRB	Acab.p/espelho ABS cab.chata cromado c/parafuso
	610R-ABS/CRB/GRA	Acab.p/espelho ABS cab.chata cromado c/parafuso - granel
ZAMAC	610-CRB	Acab.p/espelho cab.chata, cromada, arruela 4mm
	610-CRB/GRA	Acab.p/espelho cab.chata, cromada, arruela 4mm - granel
	610A-CRB	Acab.p/espelho cab.chata, cromada, arruela 5mm
	610A-CRB/GRA	Acab.p/espelho cab.chata, cromada, arruela 5mm - granel
	610R-CRB	Acab.p/espelho cab.chata cromado c/parafuso
	610R-CRB/GRA	Acab.p/espelho cab.chata cromado c/parafuso - granel

611-ABS . 611-ZAMAC

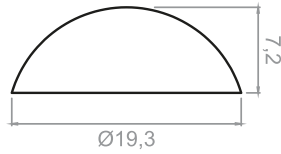

100
QUANTIDADE POR
EMBALAGEM

ABS	611-ABS/CRB	Acab.p/espelho cab.lentilha ABS, cromado, arruela 4mm
	611-ABS/CRB/GRA	Acab.p/espelho cab.lentilha ABS, cromado - granel, arruela 4mm
	611R-ABS/CRB	Acab.p/espelho cab.lentilha ABS, cromado c/ parafuso
	611R-ABS/CRB/GRA	Acab.p/espelho cab.lentilha ABS, cromado c/ parafuso - granel
ZAMAC	611-CRB	Acab.p/espelho cab.lentilha, cromado, arruela 4mm
	611-CRB/GRA	Acab.p/espelho cab.lentilha, cromado - granel, arruela 4mm
	611A-CRB	Acab.p/espelho cab.lentilha, cromado, arruela 5mm
	611A-CRB/GRA	Acab.p/espelho cab.lentilha, cromado - granel, arruela 5mm
	611R-CRB	Acab.p/espelho cab.lentilha, cromado c/ parafuso
	611R-CRB/GRA	Acab.p/espelho cab.lentilha, cromado c/ parafuso - granel

612-ABS . 612-ZAMAC

612R

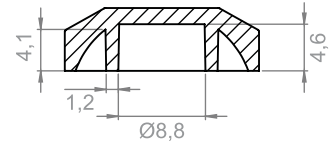

100
QUANTIDADE POR
EMBALAGEM

ABS	612-ABS/CRB	Acab.p/espelho cab.chanfrada ABS, cromado, arruela 4mm
	612-ABS/CRB/GRA	Acab.p/espelho cab.chanfrada ABS, cromado - granel, arruela 4mm
	612R-ABS/CRB	Acab.p/espelho cab.chanfrada ABS com rosca, cromado, com parafuso
	612R-A/CRB/GRA	Acab.p/espelho cab.chanfrada ABS com rosca, cromado - granel, com parafuso
ZAMAC	612-CRB	Acab.p/espelho cab.chanfrada cromado, arruela 4mm
	612-CRB/GRA	Acab.p/espelho cab.chanfrada cromado - granel, arruela 4mm
	612A-CRB	Acab.p/espelho cab.chanfrada modelo antigo cromado, arruela 5mm
	612A-CRB/GRA	Acab.p/espelho cab.chanfrada modelo antigo cromado - granel, arruela 5mm
	612R-CRB	Acab.p/espelho cab.chanfrada cromado, com parafuso
	612R-CRB/GRA	Acab.p/espelho cab.chanfrada cromado - granel, com parafuso

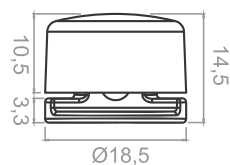
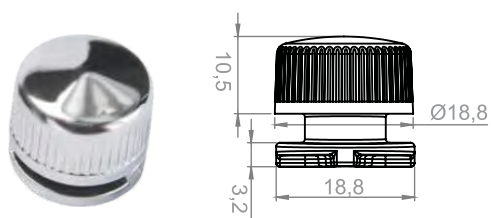

Regulagem de espessura 2,5 a 5mm



613-ABS/CRB	Botão francês canelado ABS cromado
613-CNL	Botão francês canelado cromado
613-LSO	Botão francês liso cromado
613-ABS/CRB/GRA	Botão francês canelado ABS cromado - granel
613-CNL/GRA	Botão francês canelado cromado - granel
613-LSO/GRA	Botão francês liso cromado - granel

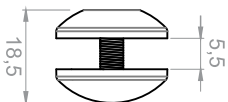
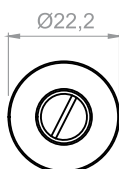

615-CRB	Botão duplo cromado
615-CRB/ABS	Botão duplo ABS cromado
615-CRB/GRA	Botão duplo cromado - granel
615-CRB/ABS/GRA	Botão duplo ABS cromado - granel

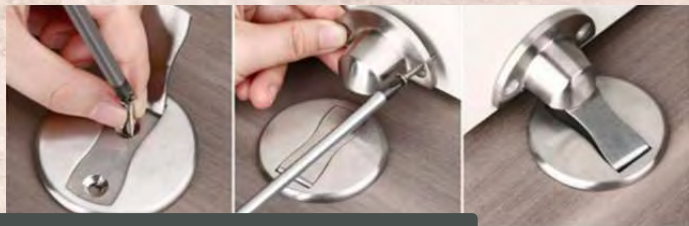

TRAVA PORTA

PARA PORTAS DE MADEIRA, E VIDRO 6 a 12mm



Acabamento: cromado, preto ou inox.

ZAMAC

810



vidro

madeira

811



vidro

madeira

812



Para porta de madeira

20

QUANTIDADE POR EMBALAGEM

810-MAD/CRB	Trava porta p/ porta madeira - cromado
810-VID/CRB	Trava porta p/ porta vidro - cromado
810-VID/INOX	Trava porta p/ porta vidro - pintura inox
810-VID/PRT	Trava porta p/ porta vidro - preto epoxi
811-MAD/CRB	Trava porta fix. Externa p/ porta madeira - cromado
811-VID/CRB	Trava porta fix. Externa p/ porta vidro - cromado
812-MAD/CRB	Trava porta lingueta p/ porta madeira - cromado

PROLONGADOR



731 Prolongador Ø25,4mm, em alumínio com tampa em polímero
Reistente a corrosão e riscos

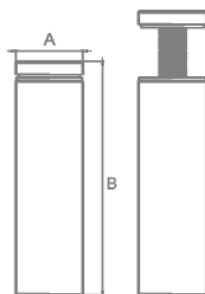

Modelo	Medidas (mm)	
	A	B
731-25	Ø25,4	25
731-50	Ø25,4	50
731-100	Ø25,4	100



731-25CRB prolongador Ø25,4 x 25mm cromado
731-50CRB prolongador Ø25,4 x 50mm cromado
731-100CRB prolongador Ø25,4 x 100mm cromado



TÁBUAS DE PASSAR



ZAMAC

9250



- . Sustentação até 15kg desde que aberta e travada
- . Revestida com tecido 100% algodão com acabamento metalizado

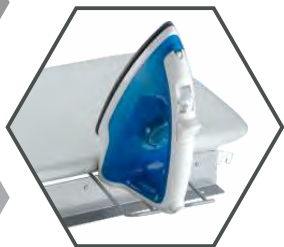

1

QUANTIDADE POR
EMBALAGEM

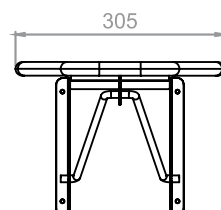
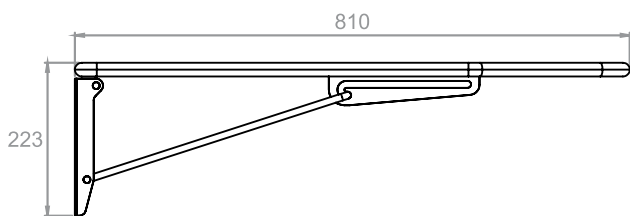

9250-CNZ Tábua de passar cinza p/ parede SEM porta ferro

9260-CNZ Tábua de passar cinza p/ parede COM porta ferro



9100

- . Sustentação até 25kg desde que aberta e travada
- . Revestida com tecido 100% algodão com acabamento metalizado

1
QUANTIDADE POR
EMBALAGEM

9100-CNZ Tábua de passar paralela cinza SEM porta ferro

9110-CNZ Tábua de passar paralela cinza COM porta ferro

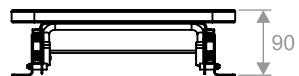
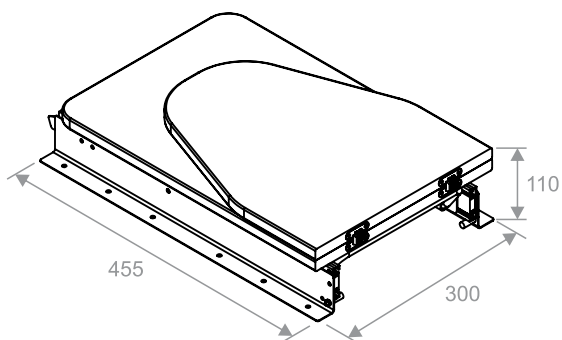
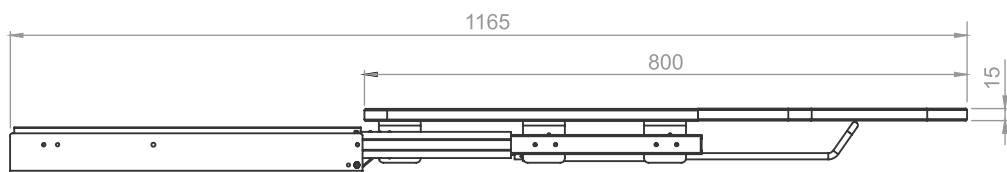

tábua aberta

9400

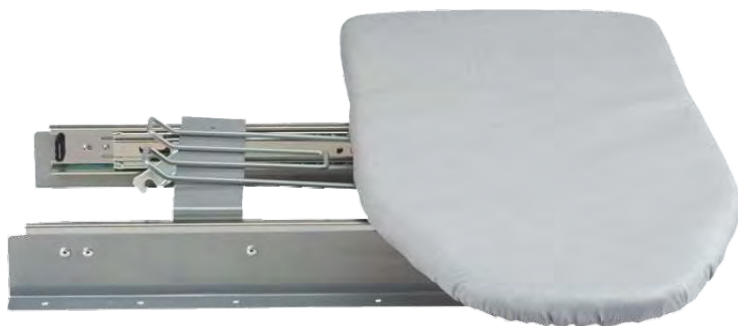

- . Sustentação até 25kg desde que aberta e travada
- . Revestida com tecido 100% algodão com acabamento metalizado



9400-CNZ Tábua de passar paralela para bancada SEM porta ferro

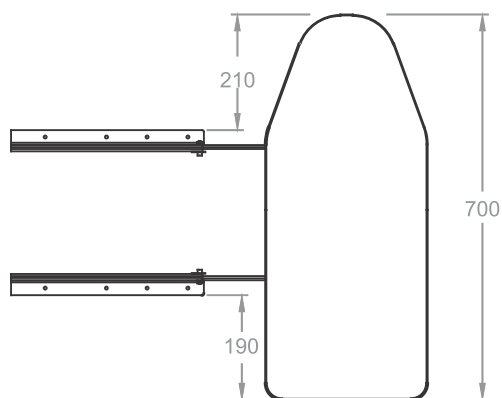

tábua aberta

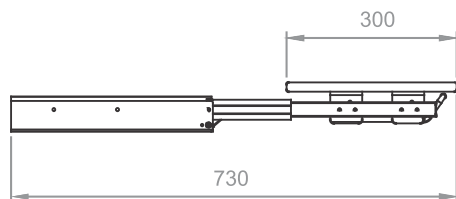

tábua fechada

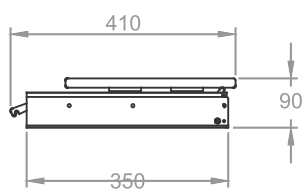



CABIDEIROS

SUPORTES E ACABAMENTOS



1210

Suporte CANELADO sem inserto, em alumínio
Barras de 3000mm. Perfil 28,3x15,9mm.

1210-3000FSC Tubo alumínio canelado oblongo SEM inserto 3000mm fosco

10
QUANTIDADE POR
EMBALAGEM



1280

Suporte LISO sem inserto, em alumínio
Barras de 3000mm. Perfil 30,9x16,0mm.

1280-3000FSC Tubo alumínio liso oblongo SEM inserto 3000mm fosco



Embalagem a granel.

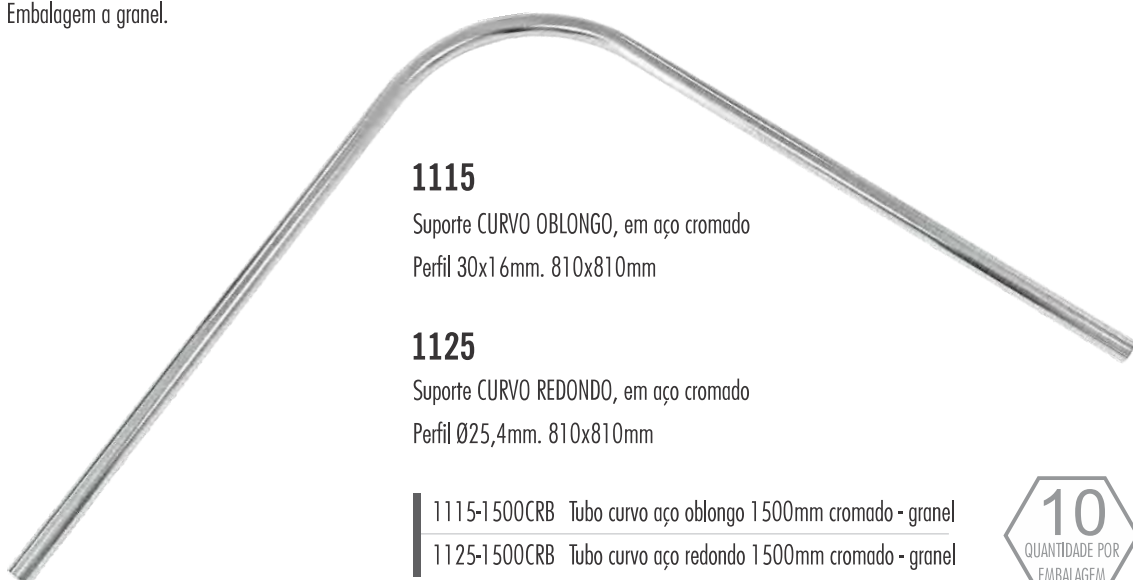

1115

Suporte CURVO OBLONGO, em aço cromado
Perfil 30x16mm. 810x810mm

1125

Suporte CURVO REDONDO, em aço cromado
Perfil Ø25,4mm. 810x810mm

1115-1500CRB Tubo curvo aço oblongo 1500mm cromado - granel

1125-1500CRB Tubo curvo aço redondo 1500mm cromado - granel



605

Acabamento REDONDO em polímero, cromado
Encaixe Ø23,2x9,6mm - externo Ø24,6mm

605-CRB/GRA Acabamento plástico Ø24,6mm cromado - granel



604

Acabamento OBLONGO, em polímero, cromado
Encaixe 28x14x10mm - externo 30x16mm

604-CRB/GRA Acabamento plástico oblongo 16x30mm cromado - granel



SUportes Cabideiros

COM FIXAÇÃO LATERAL E/OU SUPERIOR



Acabamento: cromado, prata alumínio e preto.

SUPORTE PARA CABIDEIRO COM FIXAÇÃO LATERAL



315

310

- Cromado
- Prata alumínio
- Preto

· Zamac
· Não acompanha
parafuso de fixação

100
QUANTIDADE POR
EMBALAGEM

310-CRB	Suporte cabideiro oblongo cromado
310-CRB/GRA	Suporte cabideiro oblongo cromado - granel
310-PAL	Suporte cabideiro oblongo prata alumínio
310-PAL/GRA	Suporte cabideiro oblongo prata alumínio - granel
310-PRT	Suporte cabideiro oblongo preto
310-PRT/GRA	Suporte cabideiro oblongo preto - granel

315-CRB	Suporte cabideiro oblongo canelado cromado
315-CRB/GRA	Suporte cabideiro oblongo canelado cromado - granel
315-PAL	Suporte cabideiro oblongo canelado prata alumínio
315-PAL/GRA	Suporte cabideiro oblongo canelado prata alumínio - granel
315-PRT	Suporte cabideiro oblongo canelado preto
315-PRT/GRA	Suporte cabideiro oblongo canelado preto - granel



311



100
QUANTIDADE POR
EMBALAGEM

- Zamac
- Acompanha parafuso de fixação quando embalado individualmente

311-CRB	Suporte oblongo lateral cromado
311-CRB/GRA	Suporte oblongo lateral cromado - granel
311-PAL	Suporte oblongo lateral prata alumínio
311-PAL/GRA	Suporte oblongo lateral prata alumínio - granel
311-PRT	Suporte oblongo lateral preto
311-PRT/GRA	Suporte oblongo lateral preto - granel



313



320

- Zamac
- Modelo 313 acompanha parafuso de fixação quando embalado individualmente



100
QUANTIDADE POR
EMBALAGEM

313-CRB	Suporte retangular Lateral p/tubo oblongo cromado
313-CRB/GRA	Suporte retangular Lateral p/tubo oblongo cromado - granel
313-PAL	Suporte retangular Lateral p/tubo oblongo prata alumínio
313-PAL/GRA	Suporte retangular Lateral p/tubo oblongo prata alumínio - granel
313-PRT	Suporte retangular Lateral p/tubo oblongo preto
313-PRT/GRA	Suporte retangular Lateral p/tubo oblongo preto - granel

320-CRB	Suporte cabideiro redondo cromado
320-CRB/GRA	Suporte cabideiro redondo cromado - granel
320-PAL	Suporte cabideiro redondo prata alumínio
320-PAL/GRA	Suporte cabideiro redondo prata alumínio - granel
320-PRT	Suporte cabideiro redondo preto
320-PRT/GRA	Suporte cabideiro redondo preto - granel

FIXAÇÃO LATERAL OU SUPERIOR



318



50
QUANTIDADE POR
EMBALAGEM

- Zamac
- Acompanha parafuso de fixação

318-CRB	Suporte oblongo central fechado cromado
318-PAL	Suporte cabideiro oblongo 318 esq/dir (PAR) - prata alumínio
318-PRT	Suporte cabideiro oblongo 318 esq/dir (PAR) - preto

SUPORE PARA CABIDEIRO COM FIXAÇÃO SUPERIOR



50
QUANTIDADE POR
EMBALAGEM

- Zamac
- c/roscas M4
- Acompanha parafuso de ajuste e fixação quando embalado individualmente

361-CRB	Suporte oblongo central aberto - cromado
361-PAL	Suporte oblongo central aberto - prata alumínio
361-PRT	Suporte oblongo central aberto - preto

362-CRB	Suporte oblongo lateral fechado - cromado
362-PAL	Suporte oblongo lateral fechado - prata alumínio
362-PRT	Suporte oblongo lateral fechado - preto



50
QUANTIDADE POR
EMBALAGEM

- Aço
- Não acompanha parafuso de fixação

340-CRB/GRA	Suporte central redondo - cromado - granel
330-CRB/GRA	Suporte central oblongo - cromado - granel

- Cromado
- Prata alumínio
- Preto



50
QUANTIDADE POR
EMBALAGEM

- Zamac
- Acompanha parafuso de ajuste p/fixar o tubo cabideiro

360A-CRB/R/GRA	Suporte superior oblongo aliviado rosca - cromado - granel
360A-PAL/R/GRA	Suporte superior oblongo aliviado rosca - prata alumínio - granel
360A-PRT/R/GRA	Suporte superior oblongo aliviado rosca - preto - granel

370A-CRB/R/GRA	Suporte superior redondo aliviado rosca - cromado - granel
370A-PAL/R/GRA	Suporte superior redondo aliviado rosca - prata alumínio - granel
370A-PRT/R/GRA	Suporte superior redondo aliviado rosca - preto - granel

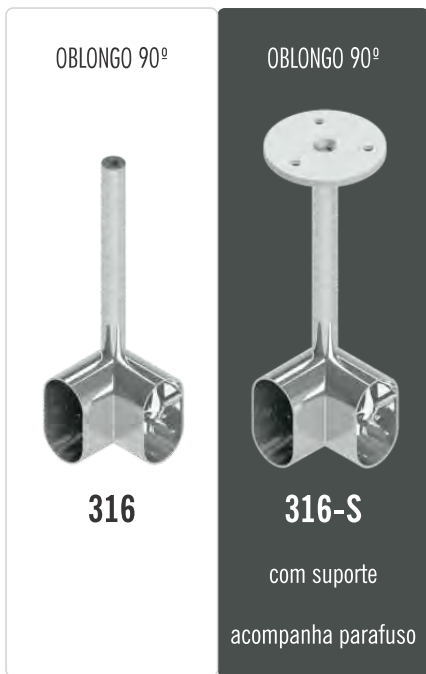

20
QUANTIDADE POR
EMBALAGEM

- Zamac
- c/ haste 6 ou 8cm
- c/ rosca M4x25mm
- Acompanha parafuso de fixação

31 6-6/CRB	Suporte p/tubo oblongo 90° 6cm - cromado
31 6-6/PAL	Suporte p/tubo oblongo 90° 6cm - prata alumínio
31 6-6/PRT	Suporte p/tubo oblongo 90° 6cm - preto

31 6-6/CRB/S	Suporte p/tubo oblongo 90° 6cm c/ suporte - cromado
31 6-6/PAL/S	Suporte p/tubo oblongo 90° 6cm c/ suporte - prata alumínio
31 6-6/PRT/S	Suporte p/tubo oblongo 90° 6cm c/ suporte - preto

31 6-8/CRB	Suporte p/tubo oblongo 90° 8cm - cromado
31 6-8/PAL	Suporte p/tubo oblongo 90° 8cm - prata alumínio
31 6-8/PRT	Suporte p/tubo oblongo 90° 8cm - prata alumínio

31 6-8/CRB/S	Suporte p/tubo oblongo 90° 8cm c/ suporte - cromado
31 6-8/PAL/S	Suporte p/tubo oblongo 90° 8cm c/ suporte - prata alumínio
31 6-8/PRT/S	Suporte p/tubo oblongo 90° 8cm c/ suporte - preto

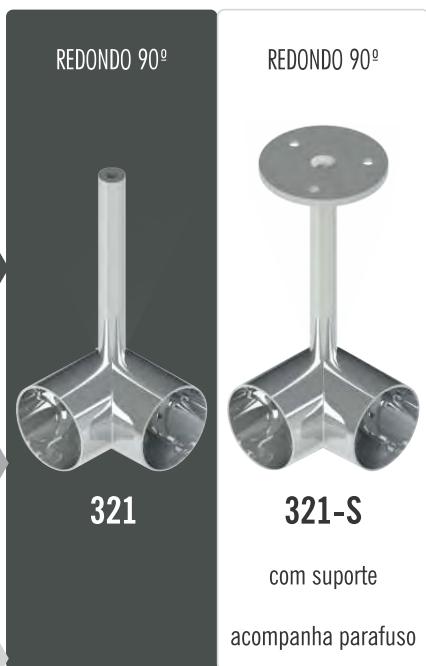

20
QUANTIDADE POR
EMBALAGEM

- Zamac
- c/ haste 6 ou 8cm
- c/ rosca M4x25mm
- Acompanha parafuso de fixação

321-6/CRB	Suporte p/tubo redondo 90° 6cm - cromado
321-6/PAL	Suporte p/tubo redondo 90° 6cm - prata alumínio
321-6/PRT	Suporte p/tubo redondo 90° 6cm - prata alumínio

321-6/CRB/S	Suporte p/tubo redondo 90° 6cm c/ suporte - cromado
321-6/PAL/S	Suporte p/tubo redondo 90° 6cm c/ suporte - prata alumínio
321-6/PRT/S	Suporte p/tubo redondo 90° 6cm c/ suporte - prata alumínio

321-8/CRB	Suporte p/tubo redondo 90° 8cm - cromado
321-8/PAL	Suporte p/tubo redondo 90° 8cm - prata alumínio
321-8/PRT	Suporte p/tubo redondo 90° 8cm - prata alumínio

321-8/CRB/S	Suporte p/tubo redondo 90° 8cm c/ suporte - cromado
321-8/PAL/S	Suporte p/tubo redondo 90° 8cm c/ suporte - prata alumínio
321-8/PRT/S	Suporte p/tubo redondo 90° 8cm c/ suporte - preto



CABIDEIRO EXTENSÍVEL

SISTEMA ARTICULÁVEL COM ACIONAMENTO REALIZADO POR PISTÃO A ÓLEO

SUSTENTAÇÃO

12kg

PROFUNDIDADE
MÍNIMA DO MÓVEL

450mm

01

QUANTIDADE
POR EMBALAGEM

○ Branco

● Preto



FABRICAÇÃO
NACIONAL

Fotos meramente ilustrativas.

Acabamento: preto ou branco. Para outros acabamentos consulte o nosso Comercial.

BLASS

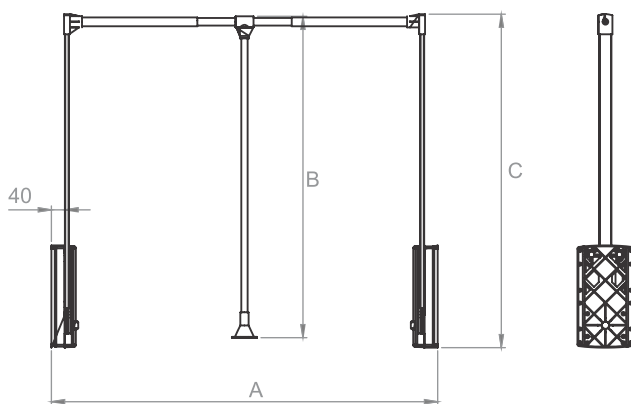

Modelo	Medidas (mm)			Cores	
	A	B	C	Estrutura	Acessórios
3000P-NAC/BRC	614 a 814	800	760	CRB	BRC
3000P-NAC/PRT	614 a 814	800	760	CRB	PRT
3000P-PRT/PRT	614 a 814	800	760	PRT	PRT
3000G-NAC/BRC	844 a 1214	800	760	CRB	BRC
3000G-NAC/PRT	844 a 1214	800	760	CRB	PRT
3000G-PRT/PRT	844 a 1214	800	760	PRT	PRT



- 3000P-NAC/BRC Cab extensível pequeno nacional 600 - 830mm - branco
 - 3000P-NAC/PRT Cab extensível pequeno nacional 600 - 830mm - preto
 - 3000P-PRT/PRT Cab extensível pequeno nacional 600 - 830mm - tubos/comp. preto
-
- 3000G-NAC/BRC Cab extensível grande nac. 830 - 1 200mm - branco
 - 3000G-NAC/PRT Cab extensível grande nac. 830 - 1 200mm - preto
 - 3000G-PRT/PRT Cab extensível grande nac. 830 - 1 200mm - tubos/comp. preto



ANTI EMPENAMENTO

DESEMPENADORES



Fotos meramente ilustrativas.

ESPESSURA
MÍNIMA DA PORTA

15mm

EMBUTIR

ALTURA MÍNIMA
DA PORTA

2200mm

SEMI
EMBUTIR

10

QUANTIDADE POR
EMBALAGEM

SOBREPOR



DESEMPENADORES

900 . EMBUTIR



Acompanha:

Hastes superiores, hastes inferiores, arremates de alumínio, fixadores superiores e inferiores, conjunto de parafusos e conjunto de acabamentos injetados.

10
QUANTIDADE POR
EMBALAGEM

900-1000BRC	Desempenador de Embutir Branco Modelo 900 (kit com 2 unidades)
900-1000BRC/1	Desempenador de Embutir Branco Modelo 900 (kit com 1 unidade)
900-1000CNZ	Desempenador de Embutir Cinza Modelo 900 (kit com 2 unidades)
900-1000CNZ/1	Desempenador de Embutir Cinza Modelo 900 (kit com 1 unidade)

910 . SEMI EMBUTIR

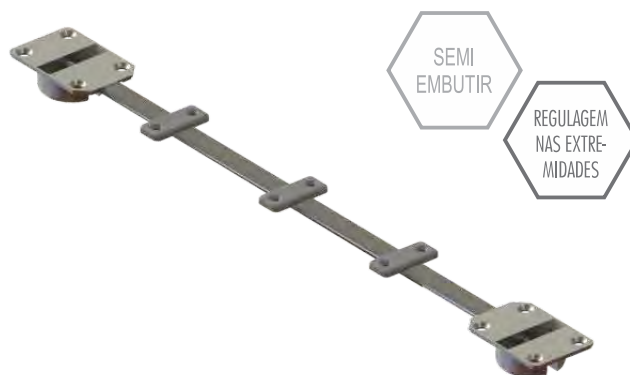

Acompanha:

Barra rosqueadas de aço zincado, perfis de acabamento em alumínio, fixadores em zamac, porcas, arruelas e abraçadeiras de fixação.

10
QUANTIDADE POR
EMBALAGEM

910-2000CNZ	Desempenador Semi Embutido Cinza Modelo 910 (Kit com 2 unidades)
-------------	--

920 . SEMI EMBUTIR



Acompanha:

Hastes, conjunto de parafusos, conjunto de esticador e conjunto de acabamentos.



- | | |
|---------------|--|
| 920-1000FSC | Desempenador Semi Embutido Fosco Modelo 920 (Kit com 2 unidades) |
| 920-1000FSC/1 | Desempenador Semi Embutido Fosco Modelo 920 (Kit com 1 unidade) |

940 . SOBREPOR

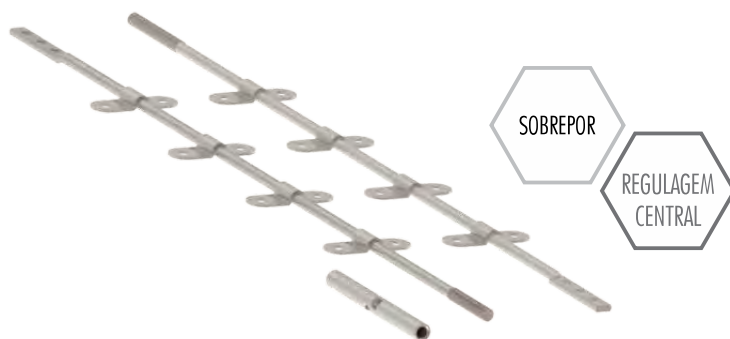

Acompanha:

Hastes superiores, hastes inferiores, conjunto de braçadeiras, conjunto de parafusos e conjunto de esticadores.



- | | |
|--------------|---|
| 940-1000ZB | Desempenador de Sobrepor Zincado Branco Modelo 940 (Kit com 2 unidades) |
| 940-1000ZB/1 | Desempenador de Sobrepor Zincado Branco Modelo 940 (Kit com 1 unidade) |

960 . SOBREPOR



Acompanha:

Hastes superiores, hastes inferiores, conjunto de parafusos e conjunto de esticadores.



960-1000FSC Desempenador de Sobrepor Fosco Modelo 960 (Kit com 2 unidades)

960-1000FSC/1 Desempenador de Sobrepor Fosco Modelo 960 (Kit com 1 unidade)

COMPLEMENTOS



GRADE DE INOX PARA FORNO

Fotos meramente ilustrativas.



2402

- . FIXAÇÃO MAGNÉTICA
- . Utilizada em forno embutido

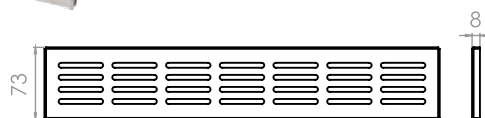

5
QUANTIDADE POR
EMBALAGEM

2402-300INOX/ES	Grade de inox p/ forno - 300mm - escovado
2402-400INOX/ES	Grade de inox p/ forno - 400mm - escovado
2402-500INOX/ES	Grade de inox p/ forno - 500mm - escovado
2402-600INOX/ES	Grade de inox p/ forno - 600mm - escovado
2402-700INOX/ES	Grade de inox p/ forno - 700mm - escovado
2402-800INOX/ES	Grade de inox p/ forno - 800mm - escovado

PINO RETRÁTIL

300



20
QUANTIDADE POR
EMBALAGEM

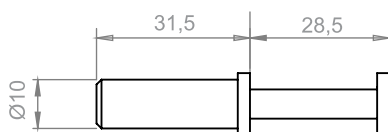

300-BRC	Pino retrátil branco
300-CRB	Pino retrátil cromado
300-PAL	Pino retrátil cinza
300-PRT	Pino retrátil preto

PONTEIRAS

PUXADORES E ACABAMENTOS PONTEIRAS PARA GAVETAS



Fotos meramente ilustrativas.

2111 Puxador NÁPOLES



Modelo	Medidas (mm)	
	Material	MDF
2111-15	Zamac	15
2111-18	Zamac	18

- . Ponteira em zamac
- . Utilizada no perfil FACETATO RM-1 83

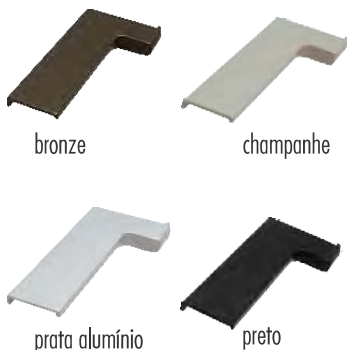

bronze

champanhe

prata alumínio

preto

CORES MERAMENTE ILUSTRATIVAS.



50

QUANTIDADE POR
EMBALAGEM

2111-15/BRE	Ponteira 15mm dir/esq zamac - bronze
2111-15/CHA	Ponteira 15mm dir/esq zamac - champanhe
2111-15/PAL	Ponteira 15mm dir/esq zamac - prata alumínio
2111-15/PRT	Ponteira 15mm dir/esq zamac - preto
2111-18/BRE	Ponteira 18mm dir/esq zamac - bronze
2111-18/CHA	Ponteira 18mm dir/esq zamac - champanhe
2111-18/PAL	Ponteira 18mm dir/esq zamac - prata alumínio
2111-18/PRT	Ponteira 18mm dir/esq zamac - preto

Acabamento: branco, bronze, champanhe, cromado, prata alumínio e preto. Para outros acabamentos consulte o nosso Comercial.



2206 Puxador PALMA

50
QUANTIDADE POR
EMBALAGEM



. Ponteira em zamac
. Utilizada no perfil
FACETATO RM-183

Modelo	Medidas (mm)	
	Material	MDF
2206-15	Zamac	15
2206-18	Zamac	18
2206-20	Zamac	20

2206-15/BRC	Ponteira 15mm dir/esq zamac - branco
2206-15/BRE	Ponteira 15mm dir/esq zamac - bronze
2206-15/CHA	Ponteira 15mm dir/esq zamac - champagne
2206-15/CRB	Ponteira 15mm dir/esq zamac - cromado
2206-15/PAL	Ponteira 15mm dir/esq zamac - prata alumínio
2206-15/PRT	Ponteira 15mm dir/esq zamac - preto

2206-18/BRC	Ponteira 18mm dir/esq zamac - branco
2206-18/BRE	Ponteira 18mm dir/esq zamac - bronze
2206-18/CHA	Ponteira 18mm dir/esq zamac - champagne
2206-18/CRB	Ponteira 18mm dir/esq zamac - cromado
2206-18/PAL	Ponteira 18mm dir/esq zamac - prata alumínio
2206-18/PRT	Ponteira 18mm dir/esq zamac - preto

2206-20/BRC	Ponteira 20mm dir/esq zamac - branco
2206-20/BRE	Ponteira 20mm dir/esq zamac - bronze
2206-20/CHA	Ponteira 20mm dir/esq zamac - champagne
2206-20/CRB	Ponteira 20mm dir/esq zamac - cromado
2206-20/PAL	Ponteira 20mm dir/esq zamac - prata alumínio
2206-20/PRT	Ponteira 20mm dir/esq zamac - preto



2112 Puxador TRENTO

50
QUANTIDADE POR
EMBALAGEM

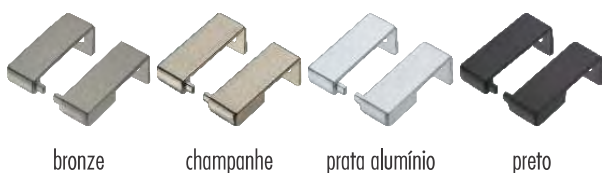

CORES MERAMENTE ILUSTRATIVAS.

Modelo	Medidas (mm)	
	Material	MDF
2112-15	Zamac	15
2112-18	Zamac	18

. Ponteira em zamac
. Utilizada no perfil FACETATO RM-183

2112-15/BRE	Ponteira 15mm dir/esq zamac - bronze
2112-15/CHA	Ponteira 15mm dir/esq zamac - champagne
2112-15/PAL	Ponteira 15mm dir/esq zamac - prata alumínio
2112-15/PRT	Ponteira 15mm dir/esq zamac - preto

2112-18/BRE	Ponteira 18mm dir/esq zamac - bronze
2112-18/CHA	Ponteira 18mm dir/esq zamac - champagne
2112-18/PAL	Ponteira 18mm dir/esq zamac - prata alumínio
2112-18/PRT	Ponteira 18mm dir/esq zamac - preto



2114 Puxador SIENA

Modelo	Medidas (mm)	
	Material	MDF
2114-15	Zamac	15
2114-18	Zamac	18



branco

champanhe

grafite

prata alumínio

preto fosco

rose fosco

CORES MERAMENTE ILUSTRATIVAS.

2114-15/BRC	Ponteira 15mm dir/esq zamac - branco
2114-15/CHA	Ponteira 15mm dir/esq zamac - champanhe
2114-15/GRF	Ponteira 15mm dir/esq zamac - grafite
2114-15/PAL	Ponteira 15mm dir/esq zamac - prata alumínio
2114-15/PRT	Ponteira 15mm dir/esq zamac - preto fosco
2114-15/ROS	Ponteira 15mm dir/esq zamac - rose fosco
2114-18/BRC	Ponteira 18mm dir/esq zamac - branco
2114-18/CHA	Ponteira 18mm dir/esq zamac - champanhe
2114-18/GRF	Ponteira 18mm dir/esq zamac - grafite
2114-18/PAL	Ponteira 18mm dir/esq zamac - prata alumínio
2114-18/PRT	Ponteira 18mm dir/esq zamac - preto fosco
2114-18/ROS	Ponteira 18mm dir/esq zamac - rose fosco

. 2114-15 utilizada no perfil LINZ 1415

. 2114-18 utilizada no perfil AREZZO 1418

EXPOSITORES

02-EXP/CHAO COMPLETO DE PISO



frente componentes



frente iluminação

560mm (largura) x 600mm (profundidade) x 1500mm (altura)

02-EXP/COMP

COMPONENTES - DE PAREDE

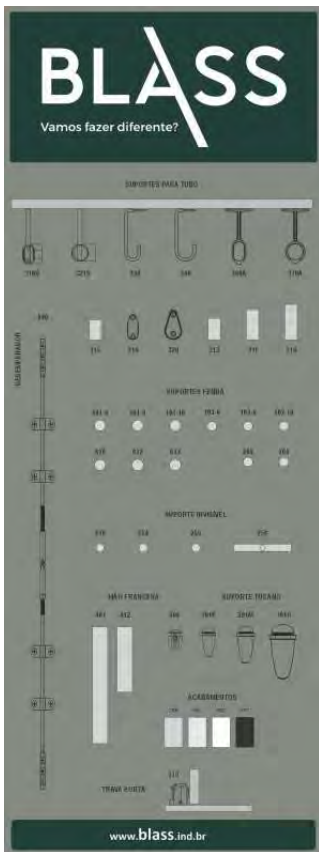

02-EXP/ILUM

ILUMINAÇÃO - DE PAREDE

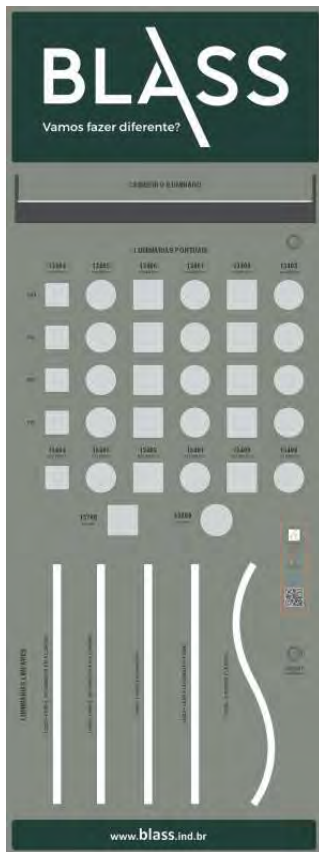

530 (largura) x 88 (profundidade) x 1415mm (altura)

ANOTAÇÕES:

BLASS

Vamos fazer diferente?

Rua Milano, 1804
São Gotardo
Flores da Cunha - RS
95270-000

(54) 3022-9600
www.blass.ind.br
@blassgrupo

